

Notice installation tablier universel "Clip's"
 Montagehandleiding voor universeel voorzetpaneel "Clip's"
 Unstrucciones de instalación faldón universal "Clip's"

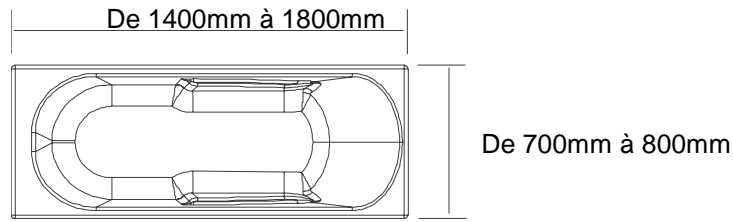

**MONTAGE EN NICHE
 MONTAGE IN EEN NIS
 MONTAJE ENTRE PAREDES**

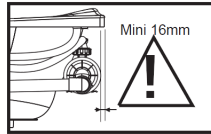

**MONTAGE EN COIN
 MONTAGE IN EEN HOEK
 MONTAJE EN ESQUINA**

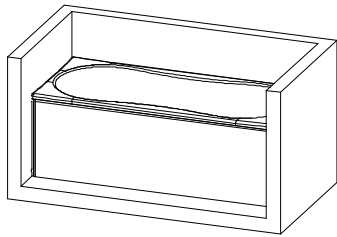

M1330011
 M13300NF
 M13300CS
 M1330090

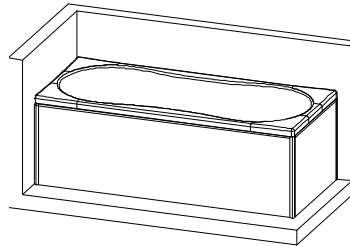

M1330011 + M1330111
 M13300NF + M13301NF
 M13300CS + M13301CS
 M1330090 + M1330190

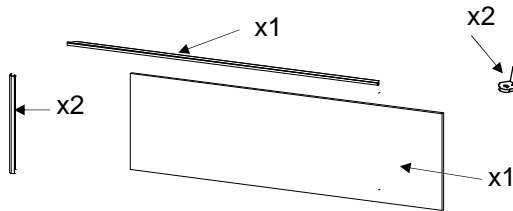

M1330011
 M13300NF
 M13300CS
 M1330090

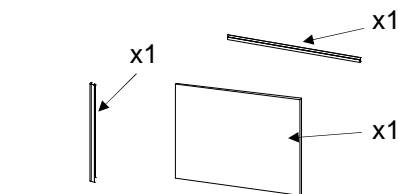
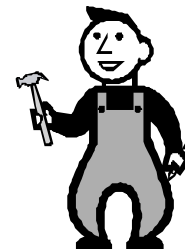

M1330011
 M13300NF
 M13300CS
 M1330090

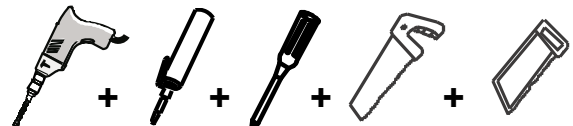

LA GARANTIE

La garantie de 2 ans couvre les éventuels défauts de fabrication reconnus par notre service après vente, dans la mesure où l'installation est réalisée dans les règles de l'art et conformément aux instructions de montage de la notice.

Sont exclus de la garantie :

- Les dégâts occasionnés par un mauvais entretien (produits d'entretien trop abrasifs, calcaire, produits chimiques,...)
- Les dommages dus au transport ou à une mauvaise manutention.
- Les éventuels frais de pose et de dépose
- Les défauts liés à une utilisation anormale.

Ne pas employer de poudre abrasive, d'alcool ou solvant.

DE GARANTIE

De garantie van 2 jaar omvat eventuele fabricagefouten die door onze dienst na-verkoop worden erkend, op voorwaarde dat de installatie werd uitgevoerd volgens de regels van de kunst en in overeenstemming met de montage-instructies.

Vallen niet onder de garantie :

- Schade veroorzaakt door een verkeerd onderhoud (te agressieve onderhoudsproducten, kalk, chemische producten...)
- Schade als gevolg van het transport of een verkeerde behandeling
- Eventuele plaatsing-en afbraakkosten

- Fouten als gevolg van een abnormaal gebruik

Voor het onderhoud of reiniging geen schuurmiddelen, alcohol of solventen gebruiken.

LA GARANTIA

La garantía de 2 años cubre los eventuales defectos de fabricación reconocidos por nuestro servicio post-venta, en la medida que la instalación se haya hecho correctamente conforme a las instrucciones de montaje.

Está excluido de la garantía:

- Los daños ocasionados por un mantenimiento incorrecto (productos de limpieza demasiado abrasivos, caliza, productos químicos,...)
- Los defectos de transporte o mala manipulación
- Todos los gastos de instalación y desinstalación
- Los defectos relacionados con el manejo anormal

No utilizar polvos abrasivos, alcohol o disolvente.

MONTAGE EN COIN - MONTAGE IN EEN HOEK - MONTAJE EN ESQUINA

1 Montage de la baignoire (Voir notice baignoire)
Bad installeren (Zie montagehandleiding bad)
Montaje de la bañera (Ver instrucciones bañera)

2 Tracer le volume de la baignoire
Ruimtetelijk volume van het bad aftekenen
Marcar las medidas de la bañera

3 Relever les cotes H
De hoogte H opmeten
Medir la altura H

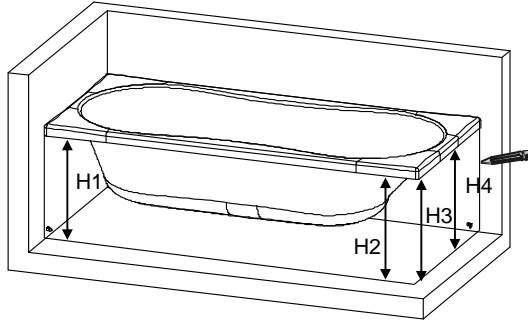

4 Monter les 2 équerres de chaque côté à 50mm du sol et à 28mm à l'intérieur du volume de la baignoire
Fixations non fournies (à adapter au support)
De twee winkelhaken aan iedere kant monteren op 50mm van de grond en 28mm binnen ruimtelijke volume bad
Montar las 2 escuadras en cada lado a 50mm del suelo y a 28mm en el interior. Fijaciones no incluidas

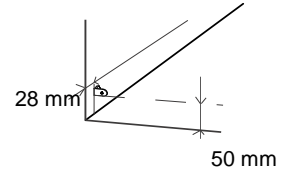

5 Découpe du panneau frontal en hauteur à H-15mm
Voorpaneel afzagen in de hoogte op H - 15mm
Cortar el alto del panel frontal H-15mm

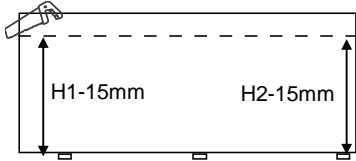

6 Découpe du panneau latéral en longueur selon celle de la baignoire
Voorpaneel in de lengte inkorten volgens lengte
Cortar el largo del panel frontal según modelo de bañera

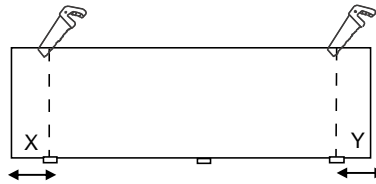

| Longueur baignoire - Lengte bad - Largo bañera | X | Y |
|---|-----|-----|
| 1800 | - | - |
| 1700 | 100 | 0 |
| 1600 | 200 | 0 |
| 1500 | 200 | 100 |
| 1400 | 200 | 200 |

7 Assemblage du panneau frontal
Aanbrengen afgeronde profielen
Montaje del panel frontal

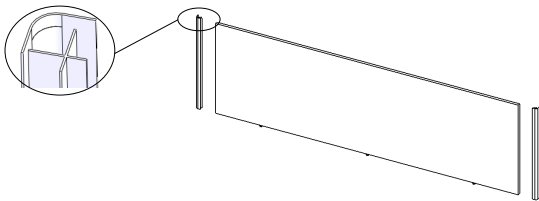

8 Assemblage du panneau frontal
Voorpaneel monteren
Montaje del panel frontal

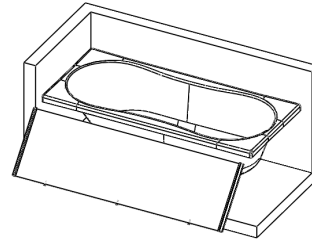

9 Relever la cote L1 entre les profils arrondis
L1 op meten tussen de afgeronde profielen
Marcar la medida L1 entre los perfiles redondeados

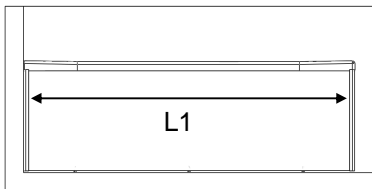

10 Couper le profil en H
H profiel inkorten tot lengte L1
Cortar el perfil H

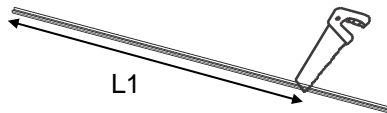

11 Assembler à nouveau le panneau frontal
Opnieuw aanbrengen profielen op voorpaneel
Unir nuevamente el panel frontal

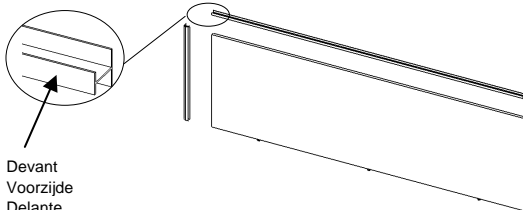

Devant
Voorzijde
Delante

12 Mettre du silicone dans le profil supérieur
Siliconen aanbrengen in het bovenste profiel
Poner silicona en el perfil superior

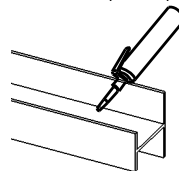

13 Amener l'ensemble comme le schéma
Definitief plaatsen zoals in schema
Montar el conjunto como en el dibujo

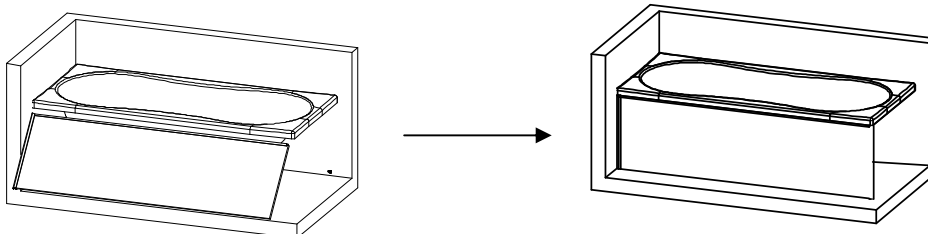

- 14** Découpe du panneau latéral en hauteur H-15mm
Zijpaneel afzagen in de hoogte op H-15mm
Cortar a la altura necesaria el panel lateral H-15

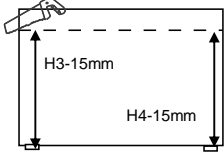

- 15** Découpe du panneau latéral en longueur selon la largeur de la baignoire
Zijpaneel inkorten volgens breedte van het bad
Cortar el largo del panel frontal según modelo de bañera

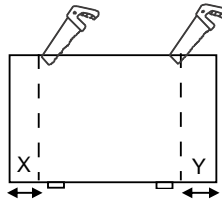

| Largueur baignoire - Lengte bad - Fondo bañera | X | Y |
|---|----|----|
| 800 | - | - |
| 750 | 50 | 0 |
| 700 | 50 | 50 |

- 16** Assemblage du panneau latéral
Aanbrengen afgeronde profielen
Montar el panel con los perfiles

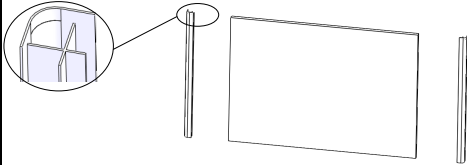

- 17** Amener l'ensemble comme le schéma
Definitief plaatsen zoals in schema
Montar el conjunto como en el dibujo

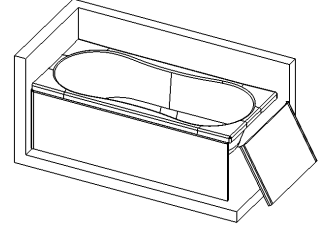

- 18** Relever la cote L2 entre les profils arrondis
L2 op meten tussen de afgeronde profielen
Marcar la medida L2 entre los perfiles redondeados

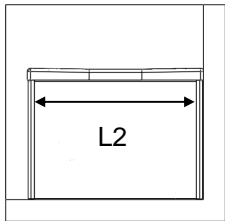

- 19** Couper le profil en H
H profiel inkorten tot lengte L2
Cortar el perfil H

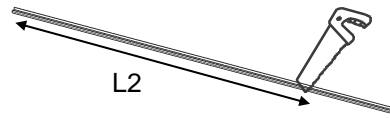

- 20** Assemblage du panneau latéral
Aanbrengen afgeronde profielen
Montaje del panel lateral

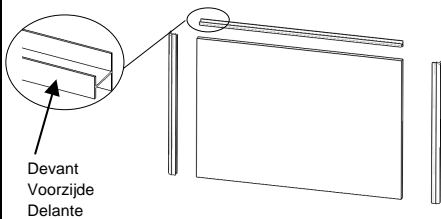

- 21** Mettre du silicone dans le profil supérieur
Siliconen aanbrengen in het bovenste profiel
Poner silicona en el perfil superior

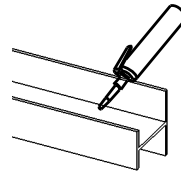

- 22** Amener l'ensemble comme le schéma
Definitief plaatsen zoals in schema
Montar el conjunto como en el dibujo

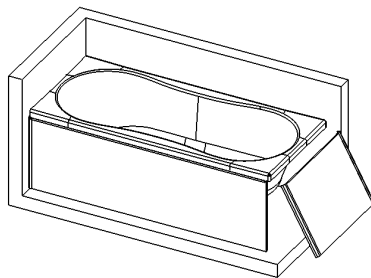

- 23** Serrer les vérins pour solidariser l'ensemble. Terminer l'assemblage par siliconer la baignoire.
De stelschroeven aanspannen om het geheel stabiel te maken. De installatie afwerken door het bad af te kitten.
Apretar bien todos los perfiles con los paneles. Terminar poniendo silicona en la bañera

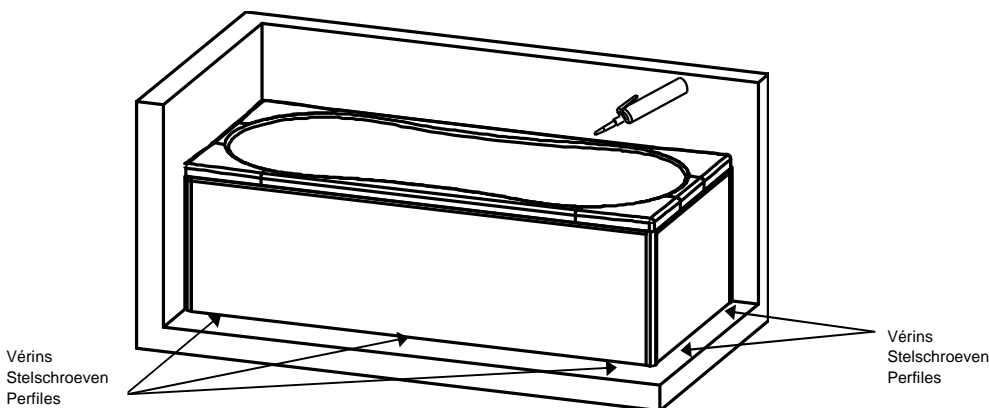

MONTAGE EN NICHE - MONTAGE IN EEN NIS - MONTAJE ENTRE PAREDES

1 Montage de la baignoire (Voir notice baignoire)
Bad installeren (zie montagehandleiding bad)
Montaje de la bañera (Ver instrucciones bañera)

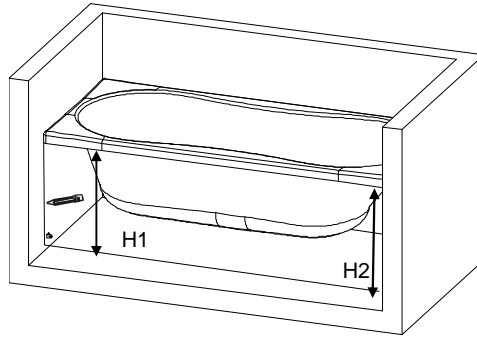

2 Tracer le volume de la baignoire sur les murs
Ruimtetelijk volume van het bad aftekenen
Marcar el largo de la bañera en la pared

3 Relever les cotes H1 et H2
De hoogte H opmeten
Marcar las medidas H1 y H2

4 Monter les 2 équerres de chaque côté à 50mm du sol et à 28mm à l'intérieur du volume de la baignoire
Fixations non fournies (à adapter au support)
De twee winkelhaken aan iedere kant monteren op 50mm van de grond en 28mm binnen ruimtelijke volume bad
Montar las 2 escuadras en cada lado a 50mm del suelo y a 28mm en el interior de la bañera. Fijaciones no incluidas

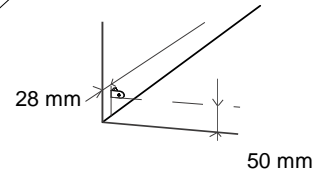

5 Découpe du panneau frontal en hauteur à H-15mm
Voorpaneel afzagen in de hoogte op H - 15mm
Cortar el alto del panel frontal H-15mm

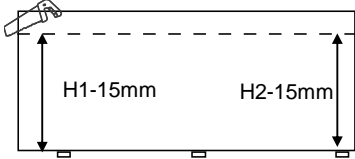

6 Découpe du panneau latéral en longueur selon celle de la baignoire
Zijpaneel inkorten volgens breedte van het bad
Cortar el largo del panel frontal según modelo de bañera

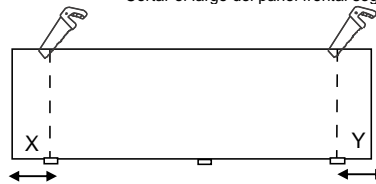

| Longueur baignoire - Lengte bad - Largo bañera | X | Y |
|---|-----|-----|
| 1800 | - | - |
| 1700 | 100 | 0 |
| 1600 | 200 | 0 |
| 1500 | 200 | 100 |
| 1400 | 200 | 200 |

7 Assemblage du panneau frontal
Aanbrengen afgeronde profielen
Montaje del panel frontal

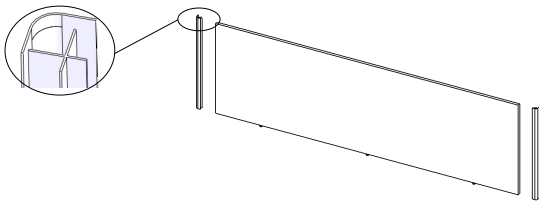

8 Assemblage du panneau frontal
Voorpaneel monteren
Montaje del panel frontal

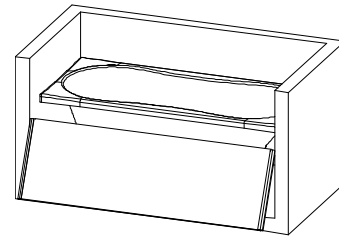

9 Relever la cote L1 entre les profils arrondis
L1 op meten tussen de afgeronde profielen
Marcar la medida L1 entre los perfiles redondeados

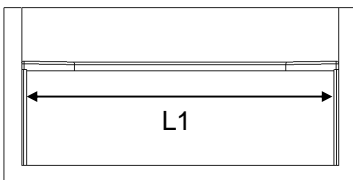

10 Couper le profil en H
H profiel inkorten tot lengte L1
Cortar el perfil H

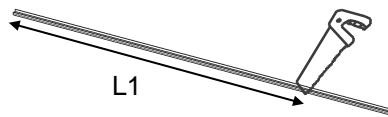

11 Assembler à nouveau le panneau frontal
Opnieuw aanbrengen profielen op voorpaneel
Unir nuevamente el panel frontal

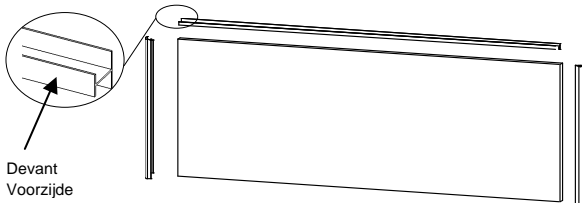

Devant
Voorzijde
Delante

12 Mettre du silicone dans le profil supérieur
Siliconen aanbrengen in het bovenste profiel
Poner silicona en el perfil superior

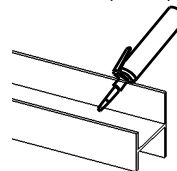

13 Amener l'ensemble comme le schéma
Definitief plaatsen zoals in schema
Montar el conjunto como en el dibujo

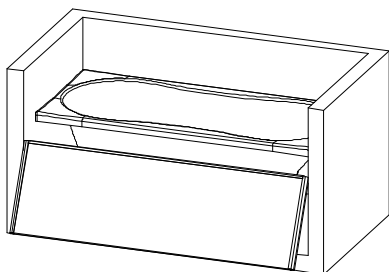

14 Serrer les vérins pour solidariser l'ensemble. Terminer l'assemblage par siliconer la baignoire.
De stelschroeven aanspannen om het geheel stabiel te maken. De installatie afwerken door het bad af te kitten.
Apretar bien todos los perfiles con los paneles. Terminar poniendo silicona en la bañera

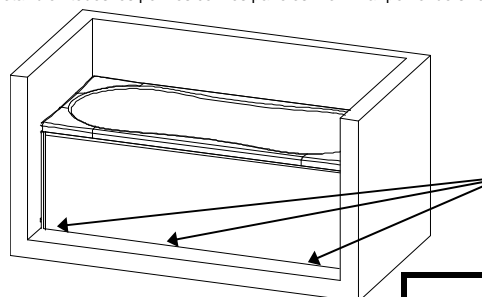

Vérins
Stelschroeven
Perfiles